

Musicothérapie: catalogue et tarif

La musique est l'une des rares activités qui implique l'utilisation de tout le cerveau. Elle contribue à l'amélioration de la mémoire, de la concentration mais également de la coordination. Les effets bénéfiques sont les suivants: Diminution de la pression artérielle et de la fréquence cardiaque, réduction du stress, de l'anxiété et améliore la réponse immunologique. La principale difficulté en musicothérapie est de ne pas mettre en échec des personnes handicapées, déficientes intellectuelles ou atteintes de la maladie d'Alzheimer. Les instruments sont spécialement conçus pour que quel que soit l'ordre dans lesquelles les notes sont jouées le son soit toujours harmonieux et plaisant à écouter. Cette créativité contribue à une meilleure image de soi. Jouer de la musique canalise l'agitation psychomotrice et la déambulation sans but, elle est l'occasion d'améliorer la communication et les liens par rapport à une expérience partagée. (Photos non contractuelles)

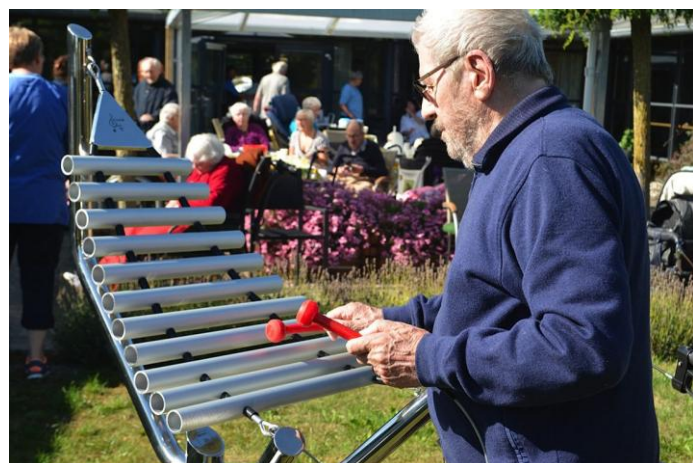

Les prix indiqués sont donnés à titre indicatifs. Je suis à votre disposition pour toute demande de devis au 03 27 64 67 22 et au 06 41 43 43 93 et par mail à contact@jardin-sensoriel.com www.sunjeux.fr

Fleur d'harmonie
Harmony Flowers

Musicothérapie.

- Visuellement stimulante et ludique
- Convient aux aires de jeux inclusives
- Design coloré, fixation facile et excellente sonorité
- Stimulation sensorielle de la vue, du toucher et de l'ouïe.
- Six tonalités possibles de C5 à A5
- Adapté pour un usage PMR
- Utilisation avec un maillet fourni.
- <https://www.percussionplay.com/files/Harmony-Flowers-Minor-Posy-Orange-Green-Indigo-mp3.mp3>
- https://youtu.be/F_1viiSbHqA

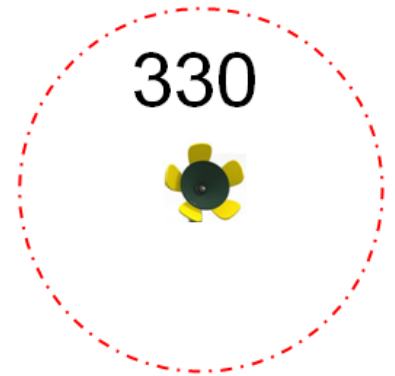
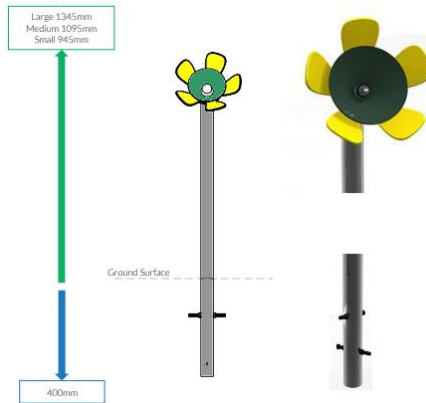

- Visuellement stimulante et ludique
- Convient aux aires de jeux inclusives
- Design coloré, fixation facile et excellente sonorité
- Stimulation sensorielle de la vue, du toucher et de l'ouïe.
- Six tonalités possibles de C5 à A5
- <https://www.percussionplay.com/files/Harmony-Flowers-Minor-Posy-Orange-Green-Indigo-mp3.mp3>

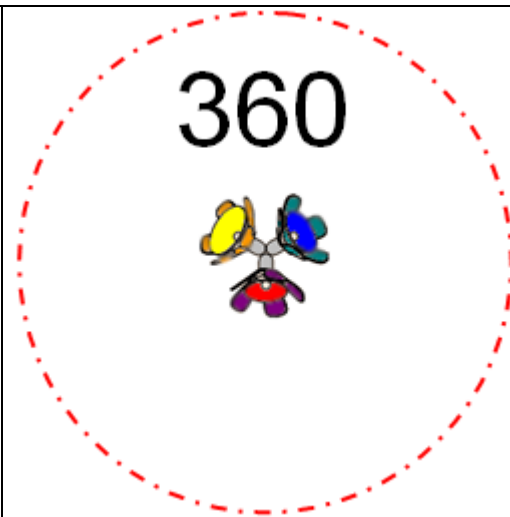
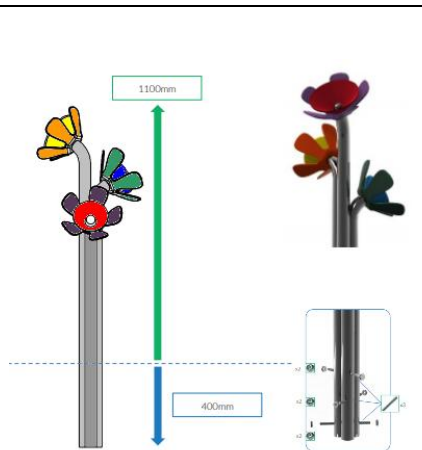

Cloches d'harmonie.
Harmony Bells.

Musicothérapie.

Activité coordination et de stimulation de la mémoire de travail.

Visuellement stimulante et colorée, chaque «fleur» est composée de quatre cloches de taille décroissante et de hauteur croissante. Chaque «cloche» - lorsqu'elle est frappée - émet un son pur avec un long sustain.

<https://www.percussionplay.com/files/Harmony-Bells-Minor-Bunch-Orange-Yellow-Indigo-mp3.mp3>

<https://youtu.be/OjkGWm4golw>



Ré Mineur | Orange

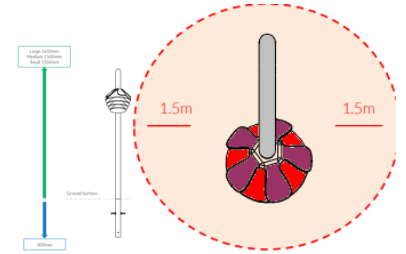
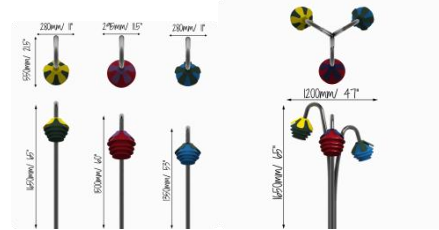

Cloches d'harmonie en bouquet.

Harmony Bells

Réf : Minor Bunch

Stimulation sensoriel: La vue, le toucher l'ouïe.

Visuellement stimulante et colorée, chaque «fleur» est composée de quatre cloches de taille décroissante et de hauteur croissante. Chaque «cloche» - lorsqu'elle est frappée - émet un son pur avec un long sustain.

<https://www.percussionplay.com/files/Harmony-Bells-Minor-Bunch-Orange-Yellow-Indigo-mp3.mp3>

<https://youtu.be/0jkGwM4golw>

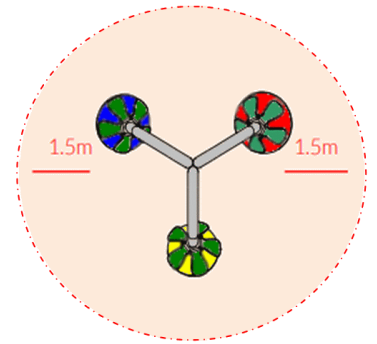
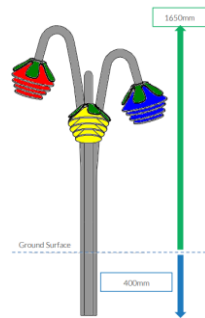

Tournesol (jaune)
Myosotis (bleu)
Marguerite (blanche)
Coquelicot (rouge)

Stimulation sensoriel: La vue, le toucher l'ouïe.

Fleur musical selon choix ci-dessus.

Chaque fleur contient un petit tambour (250mm) encastré dans des pétales en aluminium.

Fournis avec des maillets doux et flexibles spécialement conçus pour produire des tonalités harmonieuses.

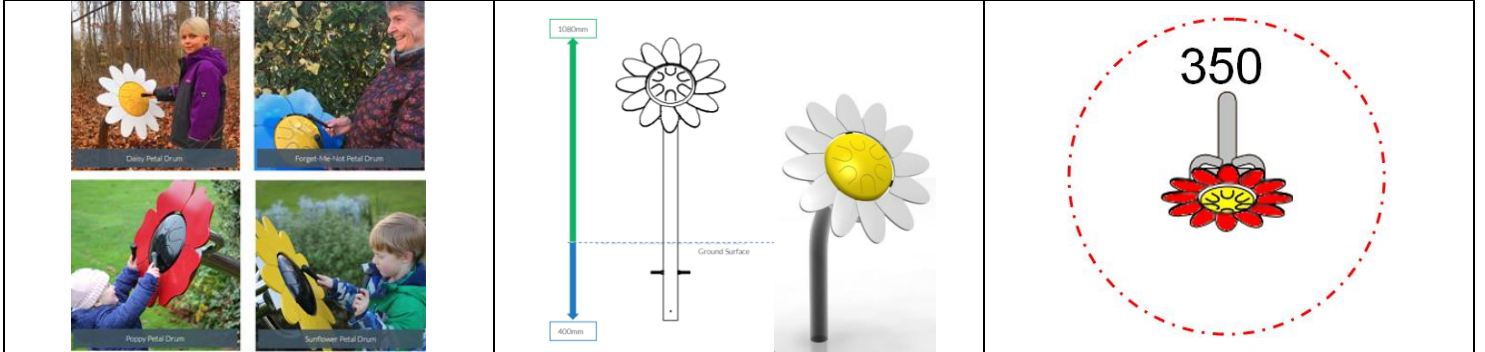

Musicothérapie.

Liberty Bells

Ces drôles de champignons accompagneront avec plaisir les fleurs et bouquets de la gamme. Ils créeront une ambiance champêtre, coloré et sensoriel dans votre espace paysager.

https://youtu.be/Av0kjdaSGKw?si=V_G77iNgmUWwq2cQ

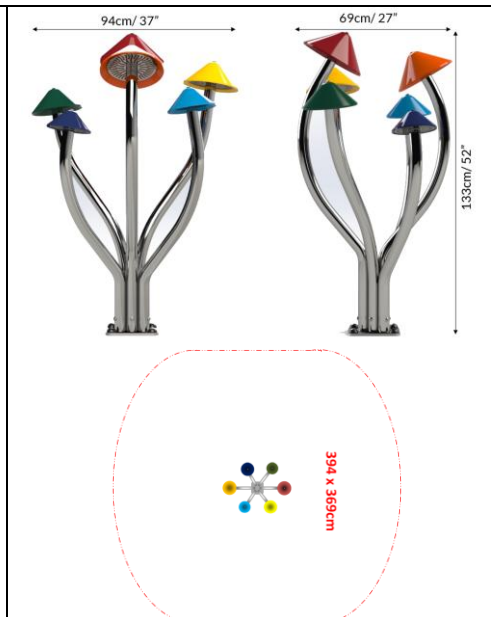

Musicothérapie.

Le Cyclone

Sur le même principe du bâton de pluie. En fonction de la rotation plus ou moins rapide l'ambiance sonore rappellera le son d'une douce pluie à une violente averse.

Le mouvement peut être fait sur diverses amplitudes que cela soit à une ou deux mains à la fois. Coté sensoriel : la vue des pièces en inox en rotation (les éclairs), le touché sur les différentes surfaces et bien sur l'ouïe afin de reproduire l'ambiance voulue.

[Voir en video.](#)

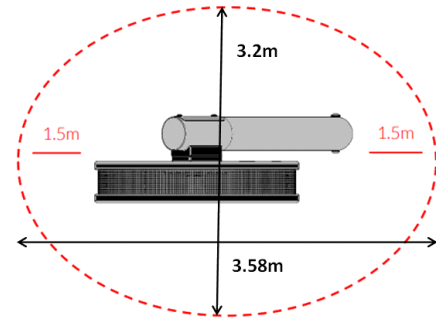
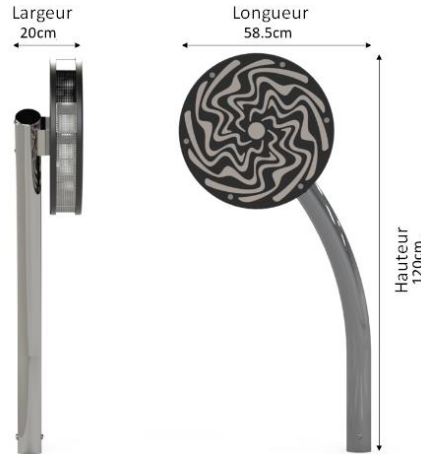

Le Tropical Cyclone est une version miniature du Cyclone. Son design arc-en-ciel coloré et sa petite taille le rende idéal pour une utilisation dans les milieux de la petite enfance ou en usage PMR. Tourner la roue met les billes en mouvement, créant un bruit de pluie réaliste. Les joueurs peuvent régler l'intensité du son en faisant tourner la roue plus fort ou plus doucement, favorisant ainsi la motricité globale et la compréhension du concept de cause à effet. Qu'il s'agisse d'une légère pluie, d'une forte averse ou d'un véritable orage le Cyclone Tropical vous fera le pluie ou le beau temps dans votre jardin.



Musicothérapie. Une paire de Congas.

Activité sensorielle motrice et ludique.

Les Congas sont une paire de tambours montés sur un poteau en acier inoxydable à installer directement dans le sol. Fabriqués avec des capuchons en ABS robustes, ces tambours solides et durables sont peints dans des combinaisons de couleurs vives pour un attrait visuel. Ces tambours sonnent vraiment aussi bien qu'ils en ont l'air et combinent une jouabilité exceptionnelle avec une énergie élevée, un son merveilleux et un attrait visuel incomparable.

[Voir une vidéo.](#)

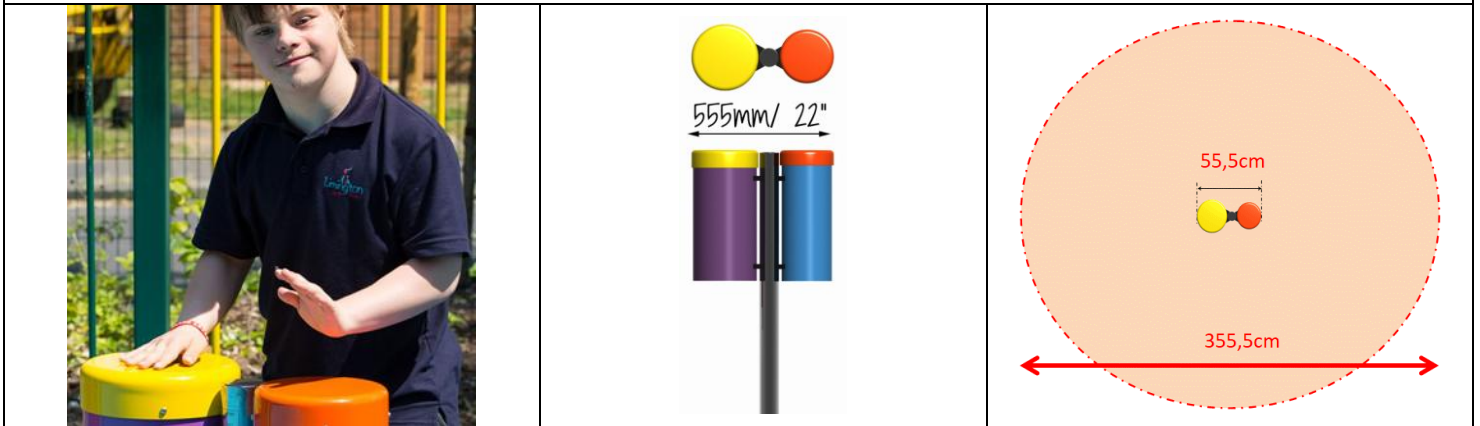

Musicothérapie. Les 3 paires de Congas

Activité sensorielle motrice et ludique.

Les Congas sont des tambours montés sur un poteau en acier inoxydable à installer directement dans le sol. Fabriqués avec des capuchons en ABS robustes, ces tambours solides et durables sont peints dans des combinaisons de couleurs vives pour un attrait visuel. Ces tambours sonnent vraiment aussi bien qu'ils en ont l'air et combinent une jouabilité exceptionnelle avec une énergie élevée, un son merveilleux et un attrait visuel incomparable.

[Voir une vidéo.](#)

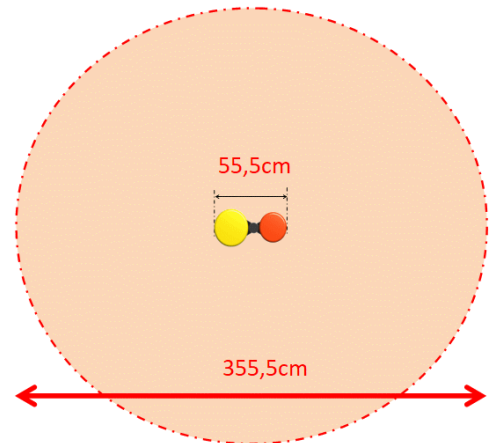

Musicothérapie.

Les cinq Congas Arc en ciel

Activité sensorielle motrice et ludique.

Les Congas sont des tambours montés avec des équerres à installer **directement sur un sol existant** ou **à sceller au béton** (à définir à la commande). Fabriqués avec des capuchons en ABS robustes, ces tambours solides et durables sont peints dans des combinaisons de couleurs vives pour un attrait visuel. Ces tambours sonnent vraiment aussi bien qu'ils en ont l'air et combinent une jouabilité exceptionnelle avec une énergie élevée, un son merveilleux et un attrait visuel incomparable. [Voir une vidéo.](#)

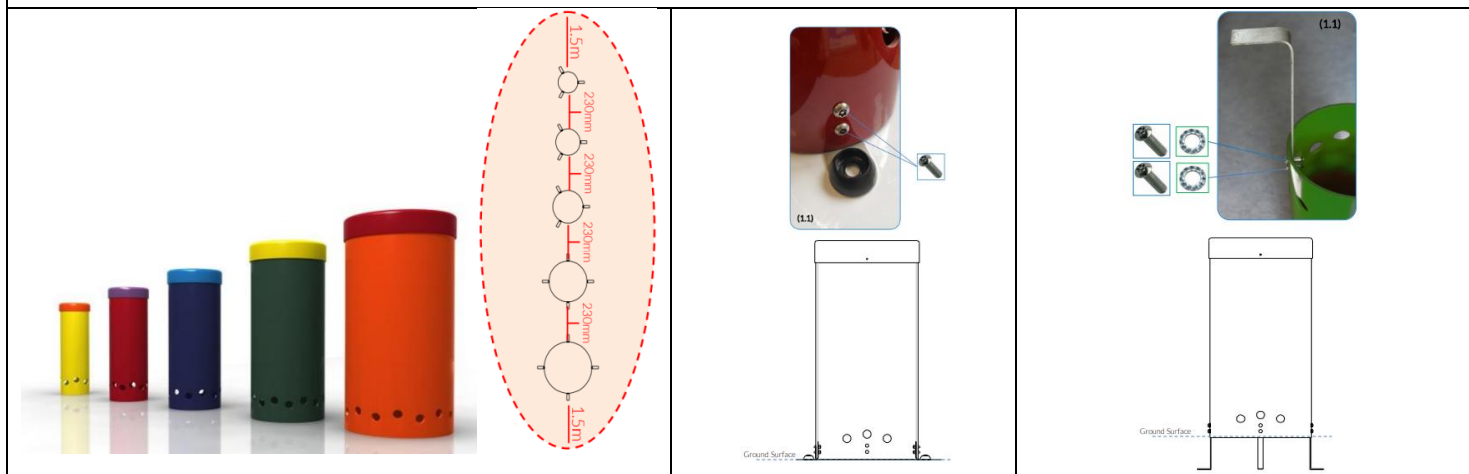

Musicothérapie.

Cadenza

Activité sensorielle motrice et ludique.

Répétition d'une séquence montrée par l'animatrice en musicothérapie.

Solides, résistantes aux intempéries et durables, les notes de la Cadenza sont disposées comme un xylophone traditionnel avec des notes graves à aiguës allant de gauche à droite.

[Voir une vidéo.](#)

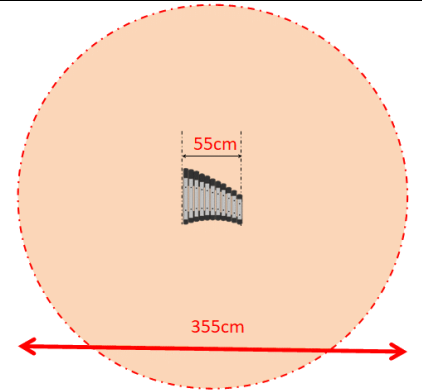
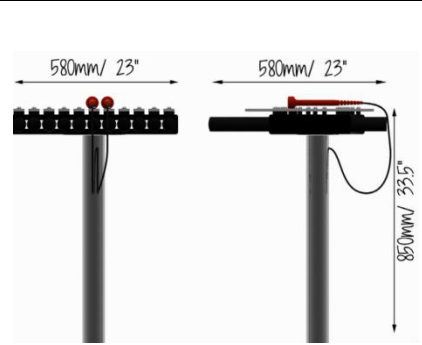

Musicothérapie.

Le Métallophone Rainbow

Le métallophone arc-en-ciel, cet instrument accordé de manière pentatonique constitue un excellent moyen de favoriser le développement musical des jeunes enfants et de solliciter la curiosité et l'envie de découvrir la musique.

Les couleurs et les sons produits seront des atouts dans le désir des établissements d'offrir une nouvelle approche dans les activités sensorielles et récréatives.



<https://youtu.be/rjQ-er9cJjo?si=unRlaxOZmyYy99jS>

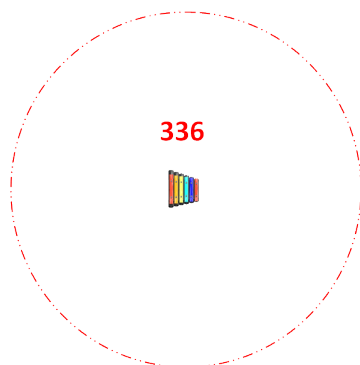

Les cloches tubulaires

Tubular Bells

<https://youtu.be/HC-kY2HxNqI>

Musicothérapie.

Activité sensorielle motrice et ludique.

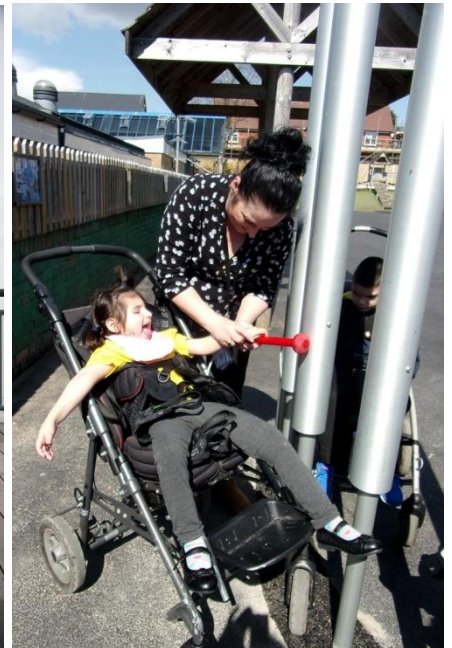
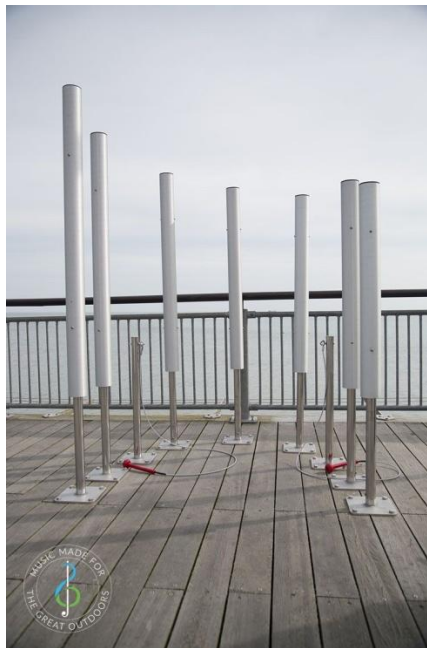
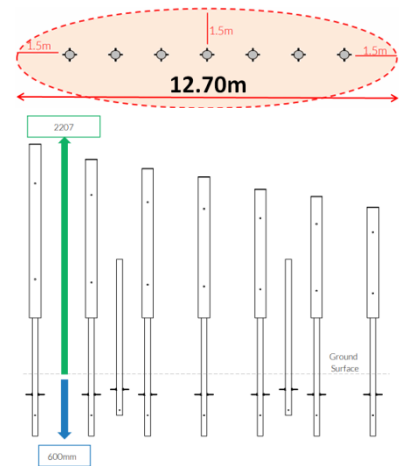
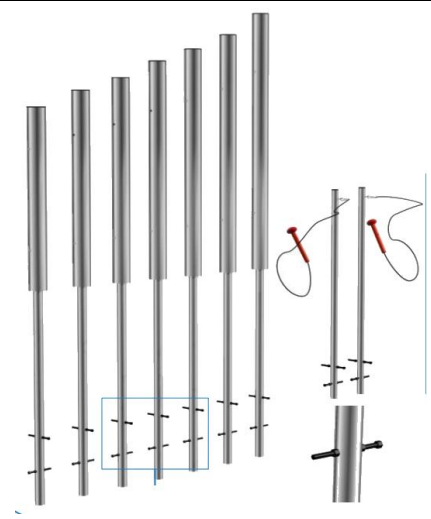

Musicothérapie. Colonnes: Emperor Chimes

Activité sensorielle motrice et ludique.

Frapper le carillon avec la paume de votre main ou du bout des doigts à peu près n'importe où le long du tube produit un son doux et velouté riche que vous entendez non seulement mais que vous pouvez aussi ressentir. Plus vous frappez fort, plus il vibre, créant un son plus fort avec une telle résonance que vous pouvez réellement ressentir la vibration à travers tout votre corps. [Voir une vidéo.](#)

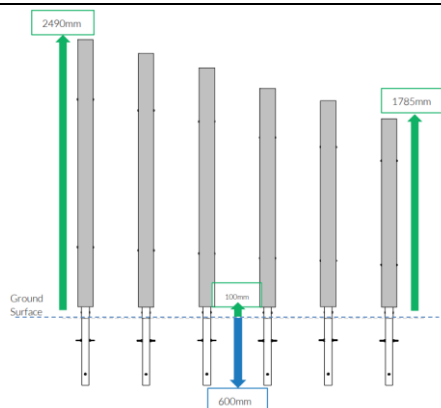

Slalom musical

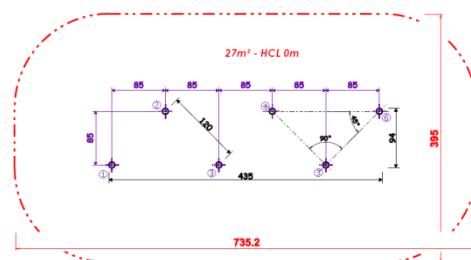

Musicothérapie. Calypso : 1 à 6 tubes musicaux colorés

Les carillons Calypso sont accordés avec des notes pentatoniques inspirantes pour vous inciter à laisser libre court à votre créativité. Chaque poteau est livré avec une « pince à maillet » pour maintenir le maillet en place lorsqu'il n'est pas utilisé. [Voir une vidéo.](#)

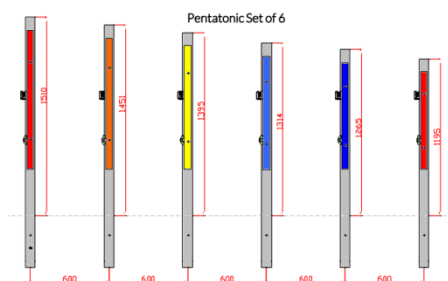

Les Tubes de discussion en
acier inoxydable.

Musicothérapie.

Activité sensorielle sur le son et la voix.

Un concept à l'ancienne... les Tubes de discussion permettent aux enfants de parler ou de chuchoter. Encourageant l'interaction sociale ce jeu coopératif est un moyen amusant d'apprendre comment le son se transmet.

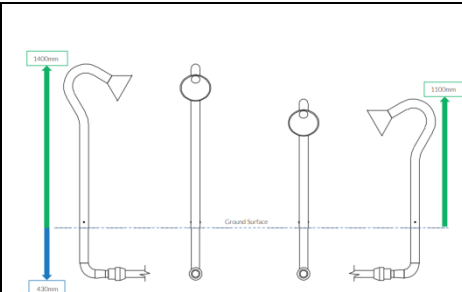

Musicothérapie.

Babel Drum

Activité sensorielle motrice et ludique.

Fabriqués en acier inoxydable, les Babel Drums font parti de la famille des instruments à percussion qui s'utilise à la main comme un tambour. [Voir une vidéo..](#)

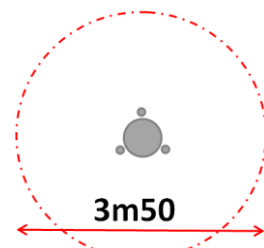
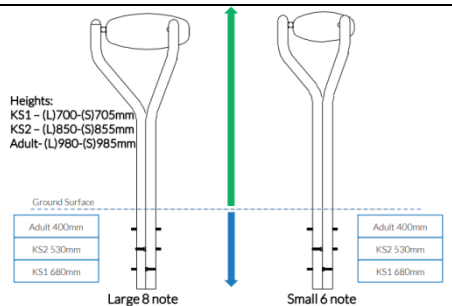

Xylophone Harmony

Do majeur pentatonique (C5-C7)

<https://youtu.be/iIN2LnyX6OA>

<https://youtu.be/-A-gX0rRz8w>

Musicothérapie.

Activité sensorielle motrice et ludique.

Harmony est un xylophone d'extérieur T-Rung basé sur un instrument de musique folklorique vietnamien traditionnel en bambou. Robuste mais élégant, avec un son et une résonance irrésistiblement beaux, Harmony est parfait pour l'exploration mélodique dans les parcs musicaux, les terrains de jeux inclusifs, les maisons de retraite, les attractions familiales et les jardins.

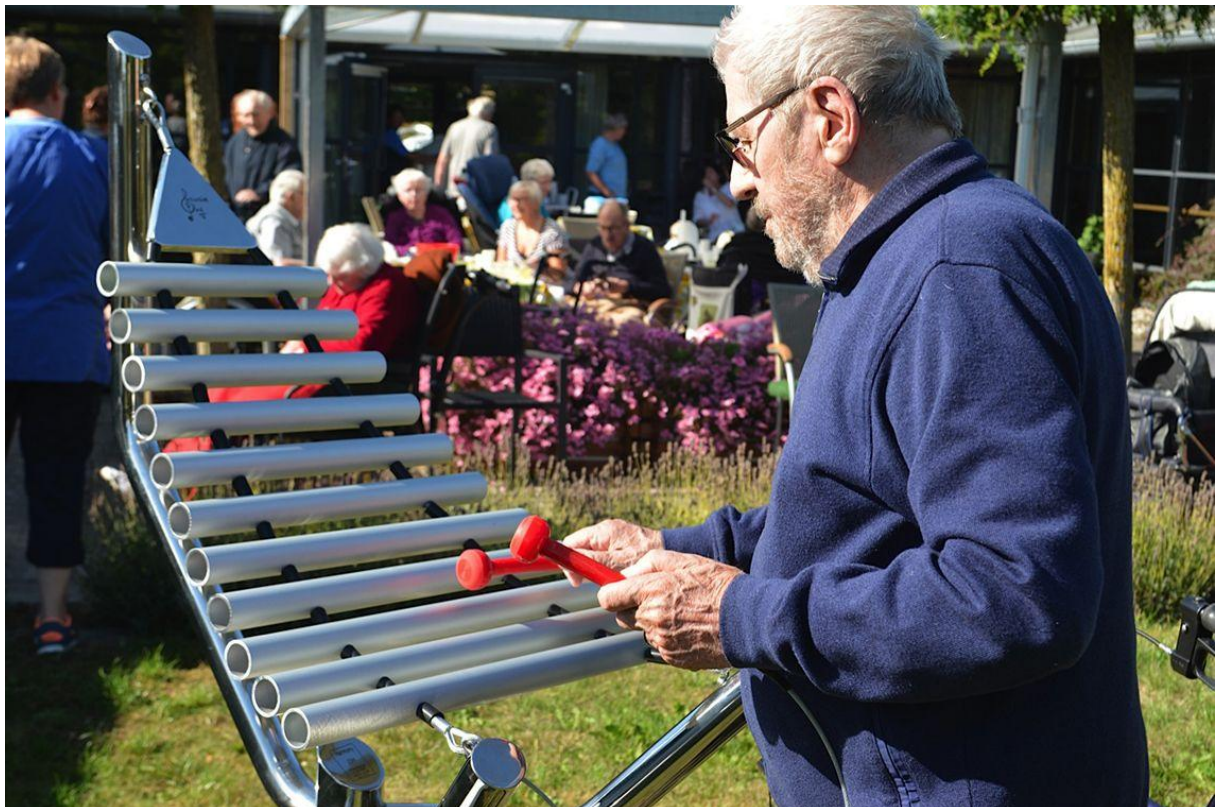
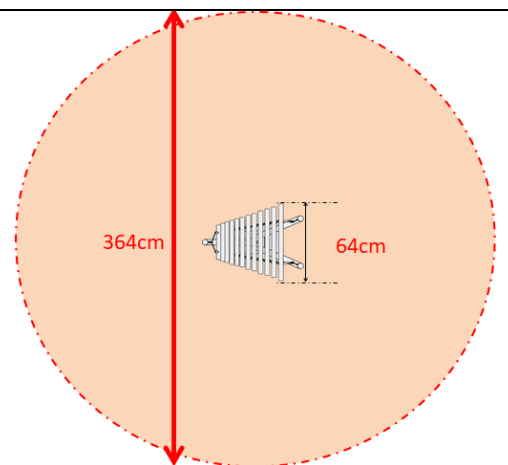
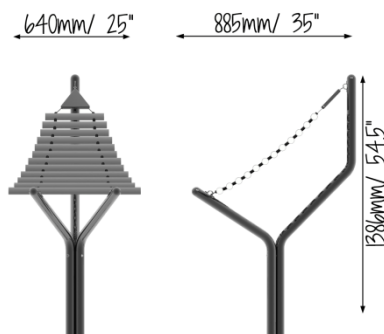

Le Xylophone réf: Xylo

Un jardin des cinq sens... Dans un jardin thérapeutique, la stimulation doit être omniprésente, en activant ses sens, le système nerveux gagne en information et induit une interaction qui stimule le cerveau. Le programme d'activités doit stimuler à la fois tous les sens, la vue, l'ouïe, le goût, le toucher et l'odorat mais aussi : La mémoire, le langage, la coordination motrice.



Pour la stimulation de la mémoire et en même temps celle de l'ouïe nous proposons un xylophone adapté à l'extérieur et répondant aux normes en matière de sécurité et accessible PMR. Le but sera de reproduire une séquence musicale simple parmi les grands thèmes inscrit dans notre mémoire collective. Empan mnésique : L'intérêt au niveau mnésique est que le patient active sa mémoire à court terme ou mémoire immédiate, les notes peuvent être reproduites immédiatement ou pendant un temps très bref. On détermine ainsi l'empan mnésique qui se définit comme la quantité d'unités d'information, le nombre de notes ou de chiffres qu'un individu peut mémoriser dans un court laps de temps.

Le jardin des cinq sens: La vue, le toucher, l'ouïe et la mémoire d'une séquence.

Cette mémoire à court terme est souvent affectée lorsqu'une personne présente des troubles attentionnels ou de la maladie d'Alzheimer. Le choix de la séquence musicale (de quelques notes) doit pouvoir évoquer un souvenir, une évocation du passé par une chanson par exemple :

On n'a pas tous les jours 20 ans...

Le patient accède alors à sa mémoire à long terme il cherche l'information qui a été maintenue dans le temps puis récupérée et enfin exprimé. Ces traces mnésiques sont à exploiter. L'outil que nous proposons permet de stimuler toutes ces réminiscences du passé, participe à un effort de mémorisation à court terme tout en travaillant la motricité fine et la coordination motrice. Des exemples de mélodies sont gravés sur le panneau. Version PMR : RPMXYLOF.

Mélodies proposées : On n'a pas tous les jours 20 ans, joyeux anniversaire, c'est la java bleu, Ah le petit vin blanc...

(Modèle déposé à l'I.N.P.I)

Flasher ce qrcode pour accéder à la vidéo



Le Slalom musical : RPM SLM

Le slalom musical:
M-PL857A

Equipement musical.



Chacune des colonnes joue une note de Do à Do. Un repère de couleur et une indication gravée indique la note.

Aspect ludique : jouer de la musique, seul ou en groupe.

En groupe, chaque « musicien » se place derrière une colonne le marteau en main. Face à eux le « chef d'orchestre » indique au participant le moment où il doit jouer la note.

Les colonnes musicales peuvent placées en ligne (RPM COL8), en cercle (RPM RON) ou en slalom (RPM SLM) .



RPM COL8



RPM RON



RPM SLM



Ces équipements musicaux de plein air existent aussi en poteaux beiges.

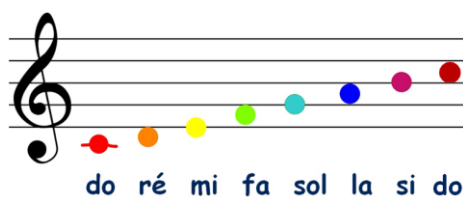

Les versions murales.



Mettez un peu de couleur et de musique sur vos murs !
Nous pouvons vous proposer des versions murales.

Merci de nous confier vos projets.

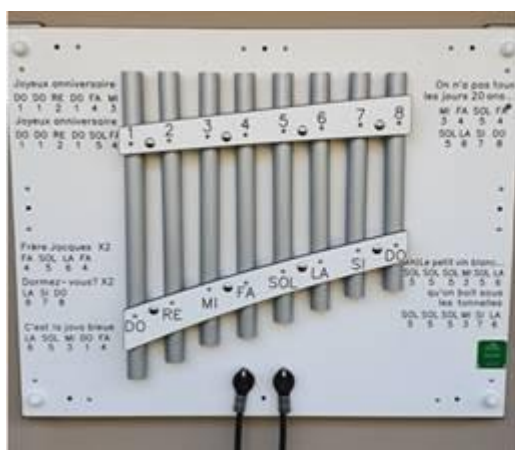

| Instruments de musique d'extérieur: (mobiler sans norme) | Référence: | à sceller | Référence: | terrasse |
|--|------------|-----------|-------------|------------|
| FLEURS D'HARMONIE | M-FH | 677 € | T-FH | 850,00 € |
| POSY (3 fleurs d'harmonie) | M-FHB | 1 796 € | T-FHB | 2 135,00 € |
| CLOCHE D'HARMONIE | M-CH | 1 276 € | T-CH | 1 453,00 € |
| LE BOUQUET DE CLOCHES D'HARMONIE | M-CHB | 3 538 € | T-CHB | 3 944,00 € |
| COQUELICOT (rouge) | M-COQ | 2 120 € | T-COQ | 2 304,00 € |
| MARGUERITE (blanc) | M-MAR | 2 120 € | T-MAR | 2 304,00 € |
| TOURNESOL (jaune) | M-TOU | 2 120 € | T-TOU | 2 304,00 € |
| MYOSOTIS (bleu) | M-MYO | 2 120 € | T-MYO | 2 304,00 € |
| LES CHAMPIGNONS (Liberty Bells) | M-LB | 3 411 € | T-LB | 3 926,00 € |
| LE CYCLONE | M-CY | 1 753 € | T-CY | 1 931,00 € |
| LE CYCLONE TROPICAL | M-TC | 1 384 € | T-TC | 1 557,00 € |
| LES 3 CARILLONS ROSEAUX | M-RS | 1 743 € | T-RS | 2 158,00 € |
| UNE PAIRE DE CONGAS | M-GG | 983 € | T-GG | 1 160,00 € |
| TROIS PAIRES DE CONGAS | M-CG3 | 2 673 € | T-CG3 | 3 259,00 € |
| LES CINQ CONGAS ARC EN CIEL | M-CG5 | 2 764 € | T-CG5 | 2 764,00 € |
| CADENZA | M-CAD | 2 353 € | T-CAD | 2 549,00 € |
| METALLOPHONE RAINBOW | M-MP | 1 543 € | T-MP | 1 709,00 € |
| TUBULAR BELLS 7 cloches tubulaires | M-TB7 | 4 173 € | T-TB7 | 5 945,00 € |
| EMPEROR CHIMES (SET DE 3) | M-EC3 | 3 138 € | T-EC3 | 3 662,00 € |
| EMPEROR CHIMES (SET DE 6) | M-EC6 | 6 119 € | T-EC6 | 7 199,00 € |
| LA COLONNE MUSICALE (Calypso) | M-CM | 0 € | T-CM | 0,00 € |
| LES 4 COLONNES MUSICALES (Calypso) | M-CM4 | 1 634 € | T-CM4 | 2 325,00 € |
| LES 6 COLONNES MUSICALES (Calypso) | M-CM6 | 2 423 € | T-CM6 | 3 510,00 € |
| TUBES DE DISCUSSION | M-TD | 3 546 € | T-TD | 3 546,00 € |
| PETIT TAMBOUR (BABEL DRUM) 6 notes | M-DB6 | 2 086 € | T-DB6 | 2 501,00 € |
| GRAND TAMBOUR (BABEL DRUM) 8 notes | M-DB8 | 2 666 € | T-DB8 | 3 101,00 € |
| XYLOPHONE HARMONIE | M-XH | 2 826 € | T-XH | 3 206,00 € |
| XYLOPHONE activité cognitive et de coordination motrice | RPM XYLOa | 1119 | RPM XYLOat | 1119 |
| XYLOPHONE PMR activité cognitive et de coordination motrice | RPM XYLOFa | 1133 | RPM XYLOFat | 1133 |
| COLONNES MUSICALES de Do à Do activité musicale seule ou en groupe | RPM COL8 | 2938 | RPM COL8t | 2938 |
| Les équipements musicaux ne répondent pas à la norme aire de jeux EN1176. | | 0 | | 0 |
| Frais fixe dédouanement par commande sur produits hors U-E. | FRD | 77 € | | 77 € |

Publications et catalogues:

SUNJEUX

19 A rue de la Mairie

59164 Marpent

03 27 64 67 22

www.jardin-sensoriel.com

www.sunjeux.com

sunjeux@sunjeux.com



Sunjeux partout en France... et au-delà...